

РУКОВОДСТВО ПОЛЬЗОВАТЕЛЯ



Уличные камеры

MDC-6220TDN-10H
MDC-6220TDN-35H
MDC-6221TDN-35H
MDC-6220TDN-36H
MDC-6221TDN-36H
MDC-6220TDN-40H
MDC-6220TDN-40HU
MDC-6220TDN-24H
MDC-6220TDN-24HU
MDC-6220TDN-20H
MDC-6220FDN-24

Антивандалные камеры

MDC-8220TDN
MDC-8220VDN
MDC-8220TDN-30H
MDC-8220TDN-30HU
MDC-9220TDN-24
MDC-9220FDN-24

Купольные камеры

MDC-7220TDN
MDC-7220VDN
MDC-7220FDN
MDC-7220TDN-30

Корпусные камеры

MDC-4220TDN
MDC-4221TDN
MDC-4222TDN
MDC-4220CDN
MDC-4221CDN
MDC-4222CDN

Миниатюрные камеры

MDC-1220VDN
MDC-1220FDN
MDC-3220FDN

Модульные камеры

MDC-2220TDN
MDC-2220VDN
MDC-2220FDN

Внимание!



CAUTION



Во избежание поражения электрическим током не вскрывать корпус. Внутри корпуса находятся части, обслуживаемые только квалифицированным персоналом.



Этот символ указывает на опасное напряжение и опасность поражения электрическим током, присутствующим в данном устройстве.



Восклицательный знак, заключенный в равнобедренный треугольник, предупреждает пользователя о наличии важных инструкций по эксплуатации и уходу, содержащихся в документации, прилагаемой к устройству.



Данная маркировка на изделии, принадлежностях или документах указывает, что продукт и его электронные части не следует утилизировать вместе с бытовыми отходами в конце срока их службы. Для предотвращения возмож-

ного ущерба окружающей среде или здоровью человека в результате неконтролируемого выброса отходов отделите эти элементы от других видов отходов и утилизируйте их ответственно в целях содействия использованию материальных ресурсов. Пользователи должны обратиться либо в магазин, в котором они приобрели это изделие, либо в местную администрацию для уточнения места и условий экологически безопасной утилизации. Бизнес-пользователи должны связаться со своим поставщиком и проверить условия договора купли-продажи. Это изделие и электронные принадлежности не следует смешивать с другими производственными отходами.

Информация

Данное оборудование было проверено и признано соответствующим ограничениям для Клас-са цифровых устройств, согласно части 15 Правил FCC. Эти ограничения разработаны с целью обеспечения разумной защиты от вредных помех при работе оборудования в коммерческой среде. Данное оборудование генерирует, использует и может излучать радиочастотную энергию, и если оно установлено и используется не в соответствии с руководством по эксплуатации, оно может создавать помехи для радиокommunikаций. Эксплуатация данного оборудования в жилой зоне может служить причиной вредных помех, в этом случае пользователь должен будет устранить их за свой счет.

Внимание!

» Любые изменения и модификации конструкции данного устройства, явно не одобренные стороной, ответственной за соответствие, могут привести к лишению пользователя прав на эксплуатацию оборудования.





» Установка должна осуществляться квалифи-



цированным персоналом и с соблюдением всех местных норм.

Данное устройство соответствует части 15 Правил FCC. Эксплуатация регулируется двумя условиями:

- 1) данное устройство может не создавать вредных помех и*
- 2) данное устройство должно принимать любые получаемые помехи, включая те, которые могут препятствовать нормальной эксплуатации.*

МЕРЫ ПРЕДОСТОРОЖНОСТИ

Не устанавливайте камеру в условиях воздействия экстремальных температур	используйте камеру при температуре от -10°C до +50°C. Особенно внимательно относитесь к обеспечению вентиляции при высокой температуре	
Не устанавливайте и не используйте камеру в условиях повышенной влажности	данные условия могут повлиять на качество изображения	
Не устанавливайте камеру там, где отсутствует стабильное освещение	резкое изменение освещения или вспышка могут привести к сбою в работе камеры	
Не дотрагивайтесь до объектива камеры	это одна из наиболее важных частей камеры. Следите, чтобы на объективе не оставались отпечатки пальцев.	

Не роняйте камеру и не подвергайте ее механическому воздействию	это может привести к возникновению неполадок в работе камеры	
Никогда не направляйте на камеру прямой яркий свет	может выйти из строя ССД (сенсор в устройствах сканирования изображения)	
Берегите камеру от дождя и попадания жидкости	если камера намочнет, немедленно вытрите ее насухо. Жидкости могут содержать минералы, разрушающие электронные компоненты	
Не подвергайте камеру воздействию радиоактивного излучения	При воздействии радиации ССД (сенсор) может выйти из строя	

РУКОВОДСТВО ПОЛЬЗОВАТЕЛЯ



Игнорирование этой информации может привести к материальным потерям и/или серьезным травмам, включая смерть



Игнорирование этой информации может привести к материальным потерям и/или легким травмам



Означает: «ЗАПРЕЩЕНО»



Означает: «НЕЛЬЗЯ РАЗБИРАТЬ»

Примечание

» воздействие прожектора или объекта, излучающего яркий свет, может привести к смазыванию или расплыванию изображения.

» убедитесь, что источник питания соответствует спецификации перед подключением его к камере источник питания – адаптер, 12 вольт постоянного тока

~ во избежание возгорания или получения электротравмы следует использовать UL-источники питания (источники, включенные в номенклатуру Лаборатории по технике безопасности)

» импеданс монитора

~ установите импеданс в стандартное положение 75 Ом

~ при выборе неправильного импеданса, изображение становится размытым. В этом случае проверьте положение переключателя импеданса монитора

СОДЕРЖАНИЕ

ОПИСАНИЕ.....	12-14
ТЕХНИЧЕСКИЕ ХАРАКТЕРИСТИКИ	15-19
ВОЗМОЖНОСТИ.....	20-23
ОСНОВНЫЕ КОМПОНЕНТЫ.....	24-40
МОНТАЖ.....	41-47
ЭКРАННОЕ МЕНЮ (OSD)	48-55
ИНСТРУКЦИИ.....	56-57
СТРУКТУРА ЭКРАННОГО МЕНЮ (OSD).....	58-59

СТРУКТУРА ГЛАВНОГО МЕНЮ	60-89
ОБЪЕКТИВ	60
ЭКСПОЗИЦИЯ	61
ЧУВСТВИТЕЛЬНОСТЬ	62
ПОДСВЕТКА.....	63
БАЛАНС БЕЛОГО	67
ДЕНЬ/НОЧЬ.....	70
ИНТЕЛЛЕКТУАЛЬНАЯ ТЕХНОЛОГИЯ ШУМОПОДАВЛЕНИЯ.....	72
ФУНКЦИИ	74
1. Движение	
2. Маска	
3. Цифровой эффект	
4. Настройка изображения	
5. Настройка связи	
6. Синхронизация	
7. Язык	
8. Назад	



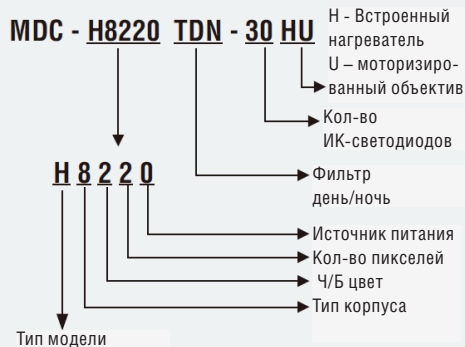

ОПИСАНИЕ

Перед началом работы с камерой подтвердите модель камеры и соответствующее входное напряжение. Для того, чтобы помочь Вам понять это руководство, мы представляем описание данной модели.

ОПИСАНИЕ МОДЕЛИ





ТИП КОРПУСА	МОДЕЛЬ	ЦВЕТ	ПИКСЕЛИ	ПИТАНИЕ
1. Миницилиндр	i: IP	1. ч/б	1: 270K	0: ПОСТ: 12В
2. Модульный	H: HD	2. цвет.	2: 520K	1: двойное
3. Миниквадрат			6: 1.3M	напряжение
4. Корпус			9: 2.1M	(ПОСТ -2В/ перем. - 24В)
5. Встроенный трансфокатор				2: перем. - 220В
6. Уличный				
7. Купол для помещений				
8. Антивандальный купол				
9. Антивандальный миникупол				

IR & HEATER (MDC-6xxx, 7xxx, 8xxx, 9xxx MODEL)			
-H	 Встроенный обогреватель	-U	 Дистанционное управление UTC
-30	 Встроенная ИК-подсветка	-30H	  Встроенная ИК-подсветка с обогревателем

ОПИСАНИЕ

DAY / NIGHT FILTER & MECHANISM	
CDN	  Цифровой день/ночь
FDN	  Цифровой день/ночь
VDN	   Цифровой день/ночь
TDN	    Истинный день/ночь (Сменный ИК-фильтр)

POWER SOURCE		
 -12 В пост. тока	 -24 В перем тока / 12 В пост тока, двойное напряжение	 -230 В переменного тока

ТЕХНИЧЕСКИЕ ХАРАКТЕРИСТИКИ

МОДЕЛЬ	ВИД	ХАРАКТЕРИСТИКИ
MDC-4220 (1)(2)	CDN (TDN)	Повышенная чувствительность, 15 языков, Отношение сигнала к шуму 52дБ, DWDR, HLC, DIS, Противотуман, Горизонтальное цветное разрешение в 700ТВЛ ines
MDC-6220	TDN	Повышенная чувствительность, 15 языков, Отношение сигнала к шуму 52дБ, DWDR, HLC, DIS, Противотуман, Горизонтальное цветное разрешение в 700ТВЛ
	TDN-XXU	Объектив с механизированным увеличением
MDC-7220	WDN	WDR 120dB MAX., SENS-UP, S/N ratio 52dB, DNR, Горизонтальное цветное разрешение в 690ТВЛ
	TDN (VDN) (FDN)	Повышенная чувствительность, 15 языков, Отношение сигнала к шуму 52дБ, DWDR, HLC, DIS, Противотуман, Горизонтальное цветное разрешение в 700ТВЛ

МОДЕЛЬ	ВИД	ХАРАКТЕРИСТИКИ
MDC-8220	WDN	WDR 120ДБ MAX., Повышенная чувствительность, Отношение сигнала к шуму 52ДБ, DNR, Горизонтальное цветное разрешение в 690ТВЛ
	TDN (VDN)	Повышенная чувствительность, 15 языков, Отношение сигнала к шуму 52ДБ, DWDR, HLC, DIS, Противотуман, Горизонтальное цветное разрешение в 700ТВЛ
	TDN-XXU	Объектив с механизированным увеличением
MDC-9220	TDN (FTN)	Повышенная чувствительность, 15 языков, Отношение сигнала к шуму 52ДБ, DWDR, HLC, DIS, Противотуман, Горизонтальное цветное разрешение в 700ТВЛ

ОБЪЕКТИВ

МОДЕЛЬ	ВИД	ХАРАКТЕРИСТИКИ
MDC-4220 (1)(2)	CDN	С / CS крепление
	TDN	С / CS крепление (ICR-IR с убираемым фильтром)
MDC-6220	TDN-20, 20H, 24H, 42	Убираемый фильтр, вариофокальный 3.5~16мм автодиафрагма от постоянного тока
	TDN-36H, 48	
	TDN-45, 35H	Сменный фильтр, вариофокальный 6.0~50.0мм автодиафрагма от постоянного тока
	TDN-32, 40H	
	TDN-24HU, 42U	Сменный фильтр, вариофокальный 3.5~16мм двух-электроприводный объектив
TDN-32U, 40HU	Сменный фильтр, вариофокальный 6.0~50.0мм двух-электроприводный объектив	

МОДЕЛЬ	ВИД	ХАРАКТЕРИСТИКИ
MDC-7220	F, F-24, F-30	3.6мм Объектив с фиксацией фокуса (Доп. 6мм , 8мм)
	TDN	Сменный фильтр, вариофокальный 3.5~16мм автодиафрагма от постоянного тока
	TDN-30	
	WDN	
MDC-8220	VDN	Сменный фильтр, вариофокальный 3.5~16мм автодиафрагма от постоянного тока
	TDN	
	TDN-30,-30H	
	WDN	
	TDN-30HU, TDN-30U	Сменный фильтр, вариофокальный 3.5~16мм двух-электроприводный объектив
MDC-9220	FTN-24,24H	4.3мм Объектив с фиксированным фокусом
	TDN-24,24H	Сменный фильтр, вариофокальный 3.5~16мм автодиафрагма от постоянного тока

МИН. ЧУВСТВИТЕЛЬНОСТЬ

МОДЕЛЬ	ВИД	ХАРАКТЕРИСТИКИ
MDC-4220 (1)(2)	CDN (TDN)	0.5(Цвет) / 0.05(ЧБ) / 0.00001 ЛК (Чувствительность X256)
MDC-6220	TDN	0.5(Цвет) / 0.05(ЧБ) / 0.00001 ЛК (Чувствительность X256)
	TDN-XXU	0.5 (Color) / 0.05 (ЧБ) / 0.00001 (Чувствительность x 256) / 0 ИК-подсветка вкл.
	XXX-XX(H)	0 ЛК ИК-подсветка вкл.
MDC-7220	WDN	0.1(Цвет) / 0.03(ЧБ) / 0.001 ЛК (Чувствительность X32)
	TDN(VDN) (FDN)	0.5(Цвет) / 0.05(ЧБ) / 0.00001 ЛК (Чувствительность X256)
	XXX-XX(H)	0 ЛК with ИК-подсветка вкл.
MDC-8220	WDN	0.1(Цвет) / 0.03(ЧБ) / 0.001 ЛК (Чувствительность X32)
	TDN(VTD)	0.5(Цвет) / 0.05(ЧБ) / 0.00001 ЛК (Чувствительность X256)
	TDN-XXU	0.5 (Цвет) / 0.05 (ЧБ) / 0.00001 (Чувствительность x 256) / 0 (ИК-подсветка вкл.)
MDC-9220	TDN	0.5 (Цвет) / 0.05 (ЧБ) / 0.00001 (Чувствительность x 256) / 0 (ИК-подсветка вкл.)
	FTN	0.5(Цвет) / 0.05(ЧБ) / 0.00001 ЛК (Чувствительность X256)
	XXX-XX(H)	0 ЛК ИК-подсветка вкл.

ВОЗМОЖНОСТИ



1/3» 960Н сенсор с высокой чувствительностью



700ТВЛ сочетание 1/3» 960Н сенсора с высокой чувствительностью и цифрового процессора с технологией шумоподавления.



Мин. чувствительность

с невероятно минимальной чувствительностью в 0,00001 Лк вы можете получать отличное изображение даже в условиях крайне низкой освещенности, а сопутствующие шумы будут максимально снижены за счет современной технологии шумоподавления.



Цифровой широкий динамический диапазон

D-WDR мощная передовая технология захвата четкого изображения с максимально высоким разрешением даже при наличии заднего света.



Функция высокой компенсации встречной засветки HLC

Режим компенсации засветки помогает считывать транспортные номерные знаки на улице или на парковке в ночное время. Можно выбрать специальную зону наблюдения за объектом, находящимся в зоне сильного освещения.



Объемный метод фильтрации усовершенствованной технологии шумоподавления

Недавно разработанный 3D фильтр улучшает подавление цифровых шумов на низких уровнях освещенности. 3D фильтр видео сигнала оптимизирует сигнал по отношению к шумовому коэффициенту. Это дает значительно улучшенную видимость при плохом освещении плюс эффективная функция повышенной чувствительности. (до 258 раз увеличения).



ДЕНЬ/НОЧЬ

Камера определяет день и ночь и автоматически переключает на нужный режим. Днем камера переключается на цветной режим для поддержки оптимального цвета. Ночью камера переключается на черно-белый режим для достижения большей четкости изображения.



DPC компенсация «битых» пикселей (макс. 512 точек)

Когда камера становится горячей после работы, в течение нескольких дней на экране отображаются белые точки, особенно в условиях низкой освещенности, они записываются вместе с изображением. С помощью данной функции белые точки убираются.



Цифровое увеличение

Доступно цифровое увеличение, ВКЛ (x1)/ВКЛ (x2-x32)

ВОЗМОЖНОСТИ



Интеллектуальная Ик-подсветка

Позволяет пользователям различать неразличимые объекты, освещенные ИК-светодиодами.



Дополнительные функции

1. OSD – экранное меню. Отображает меню с поддержкой многоязычия.
2. Функция выбора свободной зоны при интеллектуальном обнаружении движения.
3. Защитная цветная маска для 8 областей
4. С помощью шумоподавления достигается эффект 70% сохранности пространства диска
5. Функция негативного изображения.



Атмосферостойкость IP66

МОДЕЛИ MDC-6xxx, MDC-8xxx



Внешняя регулировка фокуса и фокусного расстояния

77Ø, 88Ø СЕРИЯ

(MDC-6220VTD-35H, 36H, 45, 48)



Два варианта монтажа антивандальной купольной камеры (поверхностный/ утопленный)

МОДЕЛЬ MDC-8xxx

1. Существует два варианта монтажа антивандальной купольной камеры (поверхностный/утопленный). При утопленном монтаже устройство устанавливается в двухместную соединительную коробку.
2. для поверхностного/утопленного монтажа поставляются кронштейны.



Регулируемое крепление объектива C/CS

МОДЕЛЬ MDC-4xxx



Дистанционное управление UTC

1. пульт (дальнего действия) дистанционного управления
2. меню может быть отрегулировано без вскрытия корпуса камеры
3. удобный переносной размер.

ОСНОВНЫЕ КОМПОНЕНТЫ

1. Камера

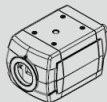

2. Руководство

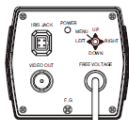
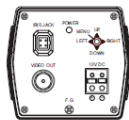
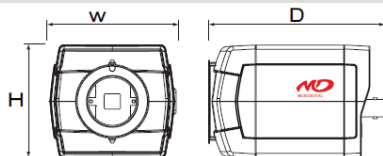

ШИРИНА	ВЫСОТА	ГЛУБИНА
64	58	90

MDC-4220CDN / TDN

ОБЗОР

3 зажимной винт заднего фокуса и отверстие
4 винтовое отверстие для установки камеры

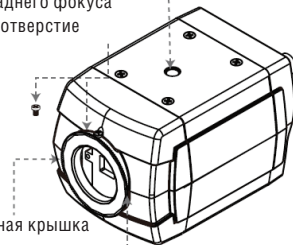

1 защитная крышка для объектива

2 Переходное кольцо объектива CS

1. **Защитная крышка для объектива**
закрывает объектив

2. **Переходное кольцо объектива CS**
Установите объектив CS, если нужно использовать объектив C, присоедините кольцо C к объективу CS

3. **Зажимной винт заднего фокуса и отверстие**
Ослабьте зажимной винт с помощью торцевого гаечного ключа перед регулировкой заднего фокусного расстояния.

4. **Винтовое отверстие для установки камеры**

ВИД СЗАДИ

1. Разъем автоматической регулировки диафрагмы

Вывод для автоматической регулировки диафрагмы объектива.

2. Разъем выхода видеосигнала

Посылает видео-сигналы и соединяет с разъемом входа видеосигнала монитора.

3. Индикатор питания

загорается, когда камера подключена к подходящему источнику питания

4. Кнопка экранного меню

5. Силовой вход: низковольтное силовое соединение

6. Кабель питания переменного тока:

приемлемый: перем. ток 90–240В-50Гц/60Гц

MDC-4xx0/ 4xx1

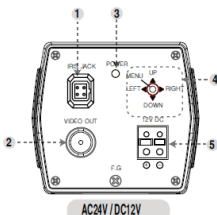

MDC-4xx2

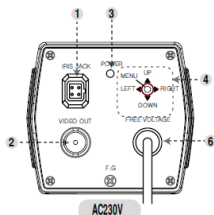

• Технические хар-ки и дизайн могут быть изменены без предварительного уведомления в связи с их улучшением

1. Цилиндрическая Ик-камера с вариофокальным объективом

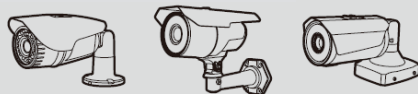

2. Кабель для внешнего подключения видео



3. Торцевой гаечный ключ



4. Винты для монтажа



5. Руководство



ОСНОВНЫЕ КОМПОНЕНТЫ

MDC-6220TDN-20 & 20H/24H(U)42(U)

1. Объектив
2. ИК-подсветка / обогреватель (опция)
3. Увеличение / рычаг фокуса
4. Джойстик меню (опция)
5. Кронштейн
6. VBS-extra для подключения к ЖК (опция)

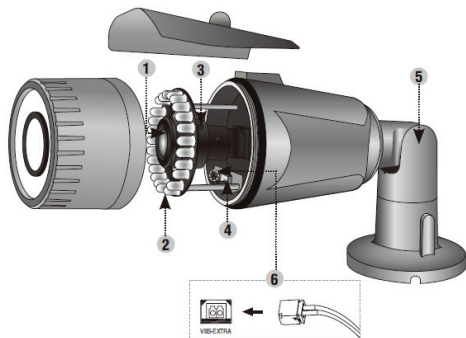
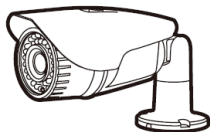

• Технические хар-ки и дизайн могут быть изменены без предварительного уведомления в связи с их улучшением

РАЗМЕРЫ

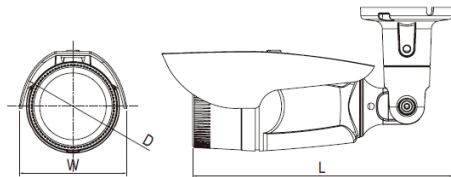

MDC-6220TDN	20	20H	24H(U)	42(U)
Размеры				
ДИАМЕТР	65∅		75∅	
ШИРИНА	81		89	
ДЛИНА	196		217	
Ик-подсветка и обогреватель	20 шт. ИК-диодов	20шт. ИК-диодов и 4 шт. обогрев.	24шт. ИК-диодов и 4 шт. обогрев.	42 шт. Ик-диодов
Потребляемая мощность				
Стандартно	140mA			
Ик-подсветка вкл	320mA		350mA	500mA
Обогрев вкл	X	460mA	480mA	X

ОСНОВНЫЕ КОМПОНЕНТЫ

MDC-6220TDN-32 & 40H

1. Объектив
2. ИК-подсветка / обогреватель (опция)
3. Увеличение / рычаг фокуса
4. Джойстик меню (опция)
5. Кронштейн
6. VBS-extra для подключения к ЖК (опция)

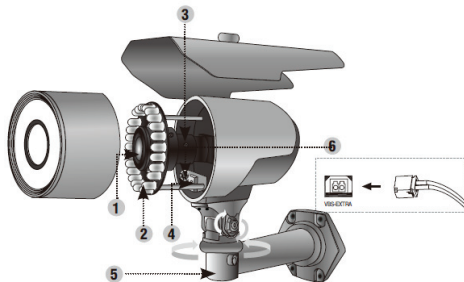
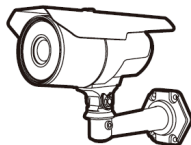

• Технические хар-ки и дизайн могут быть изменены без предварительного уведомления в связи с их улучшением

РАЗМЕРЫ

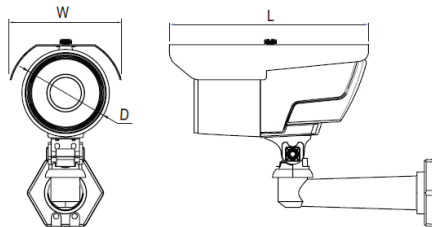

MDC-6220TDN	32(U)	40H(U)
Размеры		
ДИАМЕТР	90∅	
ШИРИНА	114	
ДЛИНА	205	
Ик-подсветка и обогреватель	32шт Макро ИК-диодов	16шт Макро ИК-диодов и 4 шт.
Потребляемая мощность		
Стандартно	140мА	
Ик-подсветка вкл	570мА	440мА
Обогрев вкл	X	570мА

• Технические хар-ки и дизайн могут быть изменены без предварительного уведомления в связи с их улучшением

ОСНОВНЫЕ КОМПОНЕНТЫ

MDC-6220TDN-35H & 45 / 36H & 48

1. Объектив
2. ИК-подсветка / обогреватель
3. Регулировка объектива (опция)
4. Джойстик меню
5. Кронштейн со скрытыми кабельными каналами

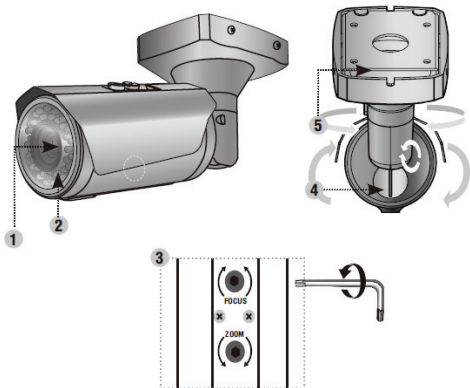
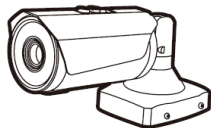

РАЗМЕРЫ

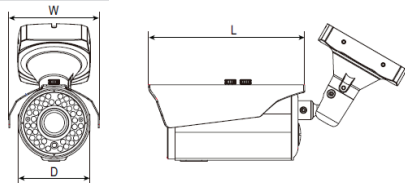

MDC-6220TDN	35H	45	36H	48
Размеры				
ДИАМЕТР	95∅		76∅	
ШИРИНА	119		92.3	
ДЛИНА	206		170	
Ик-подсветка и обогреватель	12 шт. макро/ 23 шт. ИК-диодов и 4 шт.	12 шт. макро/ 33 шт. ИК-диодов	36 шт. ИК-диодов и 3 шт. обогреват.	48 шт. ИК-диодов
Потребляемая мощность				
Стандартно	140мА			
Ик-подсветка вкл	520мА	620мА	480мА	580мА
Обогрев вкл	660мА	X	660мА	X

• Технические хар-ки и дизайн могут быть изменены без предварительного уведомления в связи с их улучшением

основные компоненты

Антивандалная купольная камера (утропленный монтаж)



Антивандалная купольная камера (поверхностный монтаж)



MDC-7220FDN / 7220TDN, 7220V / VDN, TDN-30FDN, FDN-24

1. Объектив
2. 3-осевой кронштейн
~ настройка панорамирования и наклона для получения правильного угла просмотра
3. Экранное меню / платформа
4. VBS-Extra для подключения к ЖК
~ используйте прилагаемый провод для подключения к внешнему монитору
5. ИК-подсветка

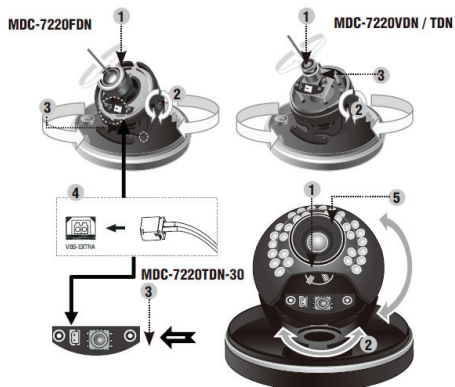

РАЗМЕРЫ

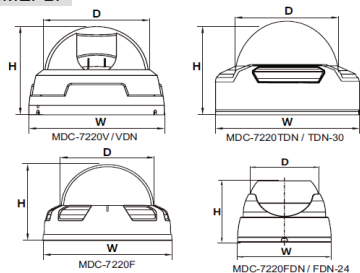

MDC-7220	F	FDN	FDN-24	V	VDN	TDN	TDN-30
Размеры							
ДИАМЕТР	68Ø		70Ø		100Ø		100Ø
ШИРИНА	90		93		135		135
ВЫСОТА	62		66		96		106
Ик-подсветка	X	X	24 шт. ИК-диодов		X	X	30 шт. ИК-диодов
Потребляемая мощность							
Стандартно	150mA		170mA		150mA		170mA
Ик-подсветка вкл	X	X	460mA	X	X	X	450mA

• Технические хар-ки и дизайн могут быть изменены без предварительного уведомления в связи с их улучшением

MDC-8220VDN / TDN-30, 30H (100Ø)

1. Объектив
2. ИК-подсветка
3. экранное меню / обогреватель (дополнительно: 6шт)
4. Увеличение / винт фокусировки
5. VBS-Extra для подключения к ЖК
~ Используйте прилагаемый провод
6. Осевого кронштейн
~ настройка панорамирования и наклона для создания правильного угла просмотра

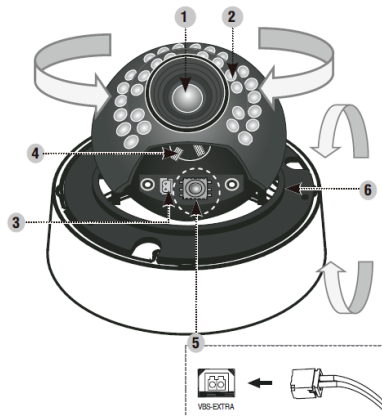

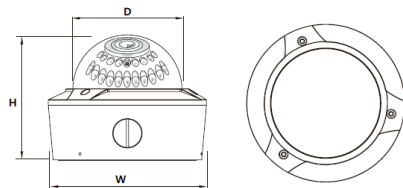

MDC-8220	VDN	TDN	TDN-30	TDN-30H
Размеры				
ДИАМЕТР	100∅			
ВЫСОТА	115мм			
ШИРИНА	145мм			
Ик-подсветка	X	X	30 шт. ИК-диодов	30 шт. ИК-диодов и 6 шт. обогрев
Потребляемая мощность				
Стандартно	200мА			
ИК-подсветка	X	X	400мА	400мА
Обогрев. вкл	X	X	X	460мА

• Технические хар-ки и дизайн могут быть изменены без предварительного уведомления в связи с их улучшением

MDC-9220FDN, FDN-24 / VDN / TDN-24, TDN-24H

1. Основание корпуса
2. Кожух купола
3. Фиксирующее кольцо
4. объектив камеры
5. Внешние регуляторы увеличения/ фокусировка

Вариофокальный объектив

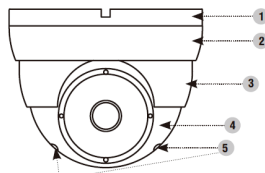

MDC-9220VDN / TDN-24, TDN-24H

Фиксированный объектив

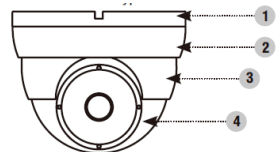

MDC-9220FDN, FDN-24

РАЗМЕРЫ

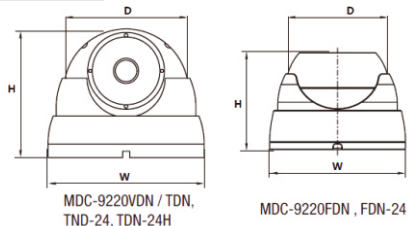

MDC-9220	FDN	FDN-24	VDN		TDN-24
Размеры					
ДИАМЕТР	70Ø		98Ø		
ШИРИНА	66		90		
ВЫСОТА	93		120		
Ик-подсветка	X	24 шт. ИК-диодов	X		24 шт. ИК-диодов и 4 шт. обогрев
Потребляемая мощность					
Стандартно	200мА				
Ик-подсветка вкл	X	450мА	X		450мА
Обогрев. вкл	X	X	X		470мА

• Технические хар-ки и дизайн могут быть изменены без предварительного уведомления в связи с их улучшением

МОНТАЖ

MDC-4xxx

Объектив

Объектив не входит в комплект поставки. Можно использовать объектив с автодиафрагмой, CS и С.

- Использование объектива с автодиафрагмой
 - ~ удалите примерно 8 мм внешнего покрытия кабеля автодиафрагмы.
 - ~ удалите примерно 2 мм изоляции с проводов внутри кабеля объектива.

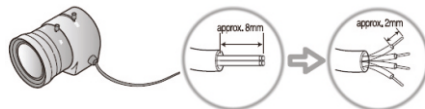

~ отсоедините верхнюю часть вилки объектива с автодиафрагмой и подсоедините провода к контактам вилки, как показано на рисунке

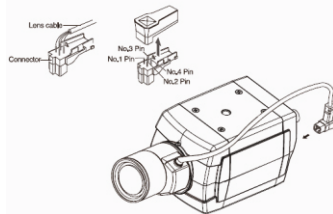

НОМЕР	Видео-объектив		Объектив от постоянного тока	
	НАЗВАНИЕ	ЦВЕТ ПРО-ВОДА	НАЗВАНИЕ	ЦВЕТ ПРО-ВОДА
1	ОТКРЫ-ТЫЙ	НЕ ИС-ПОЛЬЗ.	ДЕМП. КАТУШКА -	ЗЕЛЕНый
2	ВИДЕО	БЕЛый	ДЕМП. КАТУШКА +	КРАСный
3	ПИТАНИЕ	КРАСный	УПРАВЛ. КАТУШКА +	ЧЕРный
4	ЗАЗЕМЛЕ-НИЕ	ЧЕРный	УПРАВЛ. КАТУШКА -	КОРИЧНЕ-Вый

- верните на место верхнюю часть вилки объектива с автодиафрагмой. Снимите защитную крышку объектива и подсоедините объектив с диафрагмой, поворачивая его по часовой стрелке.
- вставьте вилку, подключенную к кабелю объектива с автодиафрагмой, в соответствующее гнездо в задней части камеры.
- установите переключатель в задней части камеры на DC или VIDEO в зависимости от используемого объектива.

MDC-6xxx

- в кронштейне имеются 3 – 4 монтажных отверстия, поэтому устройство можно установить на потолке, стене или изгороди.
- закрепите камеру на кронштейне.
- перед подключением видео-кабеля и кабеля питания ознакомьтесь с информацией ниже.
- направление камеры регулируется с помощью поворота и наклона

Внимание!

Во избежание расплывания изображения нельзя направлять камеру прямо на источник сильного света.

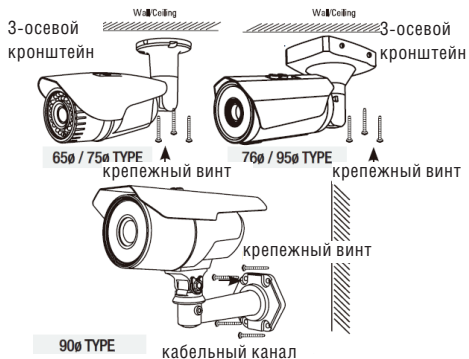

MDC-7xxx

- Откройте купол, отвинтив кольцо
- В основании купола находятся два монтажных отверстия, поэтому устройство можно установить в любом месте: на потолке, на стене, изгороди и т.д.
- Перед установкой и подключением видео кабеля и кабеля электропитания ознакомьтесь с информацией ниже.
- Направление камеры регулируется с помощью поворота и наклона
- Закройте купол, закрутив кольцо

MDC-722FDN (2 винта)



MDC-7220VDNI / TDN / FDN30
(3 винта)

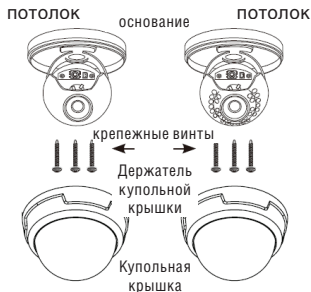

MDC-7220TDN-30
(3 винта)

MDC-8xxx

- Откройте купольную крышку у основания при помощи торцевого гаечного ключа
- Вывинтите шурупы в основании купольной камеры при помощи шуруповерта.

» Поверхностный монтаж

- Закрепите кронштейн для поверхностного монтажа на потолке с помощью трех монтажных винтов.
- Протяните провода питания и видео к местам соединения.
- Подсоедините основание камеры к кронштейну
- Закрепите основание камеры на кронштейне с помощью трех винтов

1. Закрепите плоский монтажный кронштейн нижней части корпуса к потолку при помощи 4 винтов
2. Соедините видео и электропровода надлежащим образом
3. Осторожно пододвиньте нижнюю часть корпуса к кронштейну и завинтите корпус торцевым гаечным ключом
4. Отрегулируйте нужный фокус и найдите нужное поле обзора вручную, перемещая камеру вдоль трех осей
5. Расположите купол камеры над основанием
6. Закройте купол с помощью торцевого гаечного ключа

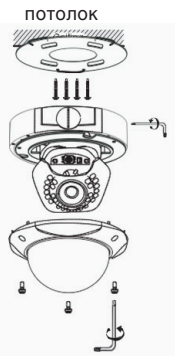

MDC-8xxx

» Утопленный монтаж

- Снимите кронштейн для поверхностного монтажа, затем вставьте основание купольной камеры в просверленные отверстия.
- Подключите провода питания и видео.
- Закрепите основание камеры к потолку с помощью трех крепежных винтов.
 - ~ Отрегулируйте нужный фокус и найдите нужное поле обзора вручную, перемещая камеру вдоль трех осей.
 - ~ Закройте купольную крышку в основании с помощью торцевого гаечного ключа.

1. Закрепите кронштейн для поверхностного монтажа винтами на потолке.
2. Подключите провода питания и видео.
3. Закрепите основание на кронштейне с помощью винтов.
4. Отрегулируйте нужный фокус и найдите нужное поле обзора вручную, перемещая камеру вдоль трех осей
5. Расположите купольную крышку над основанием
6. Закрепите купольную крышку у основания с помощью торцевого гаечного ключа



MDC-9xxx / 7xxx

- Откройте купол, отвинтив кольцо
- В основании купола находятся два монтажных отверстия, поэтому устройство можно установить в любом месте: на потолке, на стене, изгороди и т.д.
- Перед установкой и подключением видео кабеля и кабеля электропитания ознакомьтесь с информацией ниже.
- Направление камеры регулируется с помощью поворота и наклона
- Закройте купол, закрутив кольцо



1. Закрепите основание корпуса в необходимом месте винтами, входящим в комплект поставки
2. Настройте необходимое поле обзора, поворачивая и передвигая камеру «в форме глазного яблока», и зафиксируйте ее специальным ограничительным кольцом
3. Поместите купольную крышку над основанием корпуса и поверните ее рукой по часовой стрелке.
4. Используйте крепёжный винт для прочной фиксации купольной крышки

МЕНЮ (OSD) РЕЖИМ РАБОТЫ

MDC-4xxx

1. Подключение к монитору

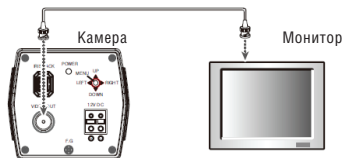

- Так как метод подключения зависит от устройств, см. руководство, входящее в комплект поставки.
- При необходимости можно подключить монитор к гнезду REMOTE в задней части камеры.
- Кабель подключается только при выключенном питании.
- Если имеется промежуточное устройство, то поставьте селекторный переключатель, как показано на рис. ниже, на 75 Ω / Hi-Z.

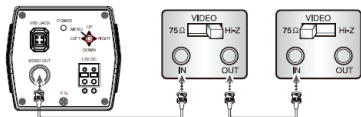

2. Подключение к питанию

Подключите адаптер к разъёму входа питания, как показано на следующем рисунке. Стандартное напряжение для камеры: постоянный ток 12В±10%, переменный ток 24В ±10%.

MDC-4xxx

Настройки выполняются с помощью 4 или 5 кнопок, располагающихся недалеко от камеры

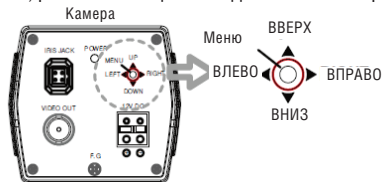

MDC-6xxx

1. Подключение к монитору



- Так как метод подключения зависит от устройств, см. руководство, входящее в комплект поставки.
- При необходимости можно подключить монитор к гнезду REMOTE в задней части камеры.
- Кабель подключается только при выключенном питании.
- Если имеется промежуточное устройство, то поставьте селекторный переключатель, как показано на рис. ниже, на 75 Ω / Hi-Z.

MDC-6xxx

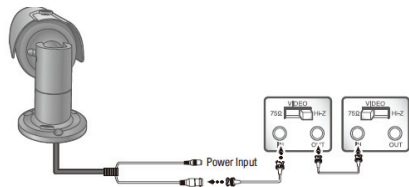

2. Подключение к питанию

Подключите адаптер к разъёму входа питания, как показано на следующем рисунке. Стандартное напряжение для камеры: постоянный ток $12\text{В} \pm 10\%$, переменный ток $24\text{В} \pm 10\%$.

Примечание

Обычно дополнительный кабель RS – 485 не используется. Используется только видео кабель и силовой.

Подключение к монитору и питанию
Для постоянного тока в 12 В

- Подключите гнездо видеовыхода к гнезду видеовхода монитора.
- Подключите адаптер питания к разъёму питания.
- Используйте источник питания в 12В постоянного тока.
- Используйте мощность, рассчитанную как мин. на 400мА (12В пост. тока)



№№	Функция	Цвет контакта	Примечание
#1#1	Видеовыход	Желтый	1.0 V p-p*
#2#2	Видеовход	Красный	12В пост. ток (10В-15В) Макс.4.8 Вт/400мА

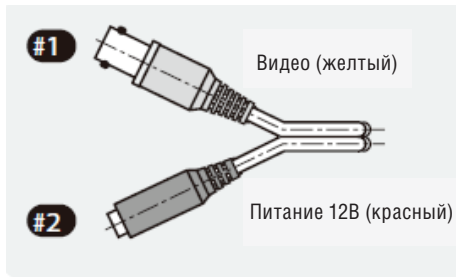

* V p-p полный размах сигнала в вольтах
Пост. ток 12В (свыше 1.0 А) источник питания

MDC-6xxx

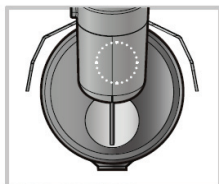
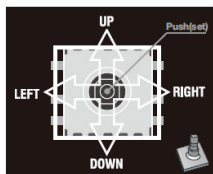

MDC-6220TDN
-35H, 36H, 45, 48
Отвинтите колпачок
кнопки меню

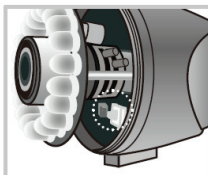

MDC-6220TDN
-20 / 20H
Отвинтите переднюю
крышку

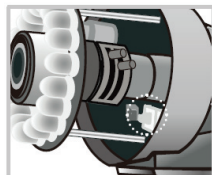

MDC-6220TDN
-24H, 42, 30, 40H
Отвинтите переднюю
крышку

MDC-7xxx

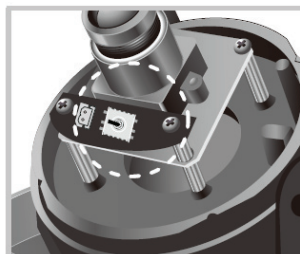

MDC-7220FDN
Снимите купольную крышку

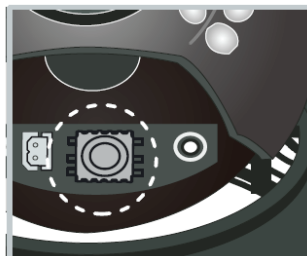

MDC-7220VDN / TDN / TDN-30
Снимите купольную крышку



MDC-8xxx

Тип экранного меню без обогревателя

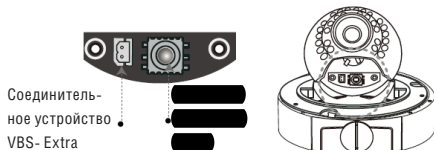

Соединительное устройство VBS-Extra

Тип экранного меню с обогревателем

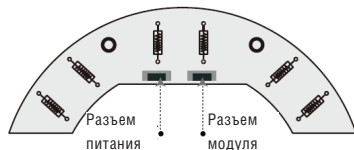

Контроллер UTC

Подключение

Камера (BNC) → пульт дистанционного управления → BNC → монитор / DVR

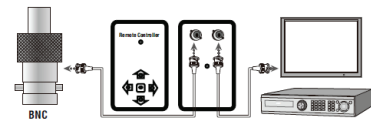

Разъем BNC Пульт дистанционного управления монитор / DVR

» Технические характеристики UTC

Параметр	Характеристики	Примечание
Поддержка видео формата	NTSC / PAL	
Уровень входного видеосигнала	1.0 Vp-p / 75 Ом BNC	
Уровень выходного видеосигнала	1.0 Vp-p / 75 Ом BNC <i>* Vp-p полный размах сигнала в вольтах</i>	
Управление	Экранное меню, поворот, фокус	
Совместимость	Товарная группа UTC MICRODIGITAL	Кроме других компаний
Расстояние	Расстояние видеовыхода	ТЕСТ: 500 м (RG59)
Рабочая температура	- 20°C - + 60°C	Стандарт
Размеры (Ш x Г x В)	55 x 85 x 10 мм	
Питание	CR2032 X 2	батареи

Возможности:

- Дистанционное управление.
- Меню можно настроить, не открывая корпуса камеры.
- Пользователь может настроить управление экранному меню во время установки без портативного монитора.
- Компактный размер.

Внимание! В процессе эксплуатации может возникнуть потребность в замене элементов питания.

ИНСТРУКЦИИ

Кнопка экранного меню (на экране дисплея)

» Кнопка SET

Данная кнопка используется для меню дисплея. Данная кнопка используется для подтверждения настроек после изменения значения выбранной функции или текущего положения.

» Кнопки Вверх или Вниз (UP & DOWN)

Используется для выбора позиций посредством перемещения курсора вверх или вниз в меню.

» Кнопки Влево и Вправо (LEFT & RIGHT)

Используется при изменении значения позиции при помощи перемещения курсора влево или вправо в меню.

Настройка

» Используйте выключатель экранного меню на корпусе камеры

» Настройка выполняется с помощью 5 кнопок, расположенных в задней части камеры.

» Нажмите выключатель настройки

~ На экране монитора появится меню настройки [SETUP]

~ С помощью кнопок направления выберите меню, а затем нажмите кнопку SET (↓↑⊙)

~ Появится подменю на экране монитора.

~ Проведите настройку выбранной позиции с помощью кнопок направления LEFT и RIGHT (⇐⇒).

~ Для завершения и сохранения настроек выберите [EXIT] и нажмите кнопку SET (⊙)

Примечание

• Элемент со значком ←| имеет подменю. Для выбора подменю нажмите кнопку SET.

• Элемент со знаком - - - не имеет подменю.

СТРУКТУРА ЭКРАННОГО МЕНЮ (OSD)

Структура меню функций

LENS ОБЪЕКТИВ	DC / MANUAL (авто диафрагма / ручная настройка)	
EXPOSURE ЭКСПОЗИ- ЦИЯ	ZATBOP - 1/50-1/100K/X2-X256/ ABTO/FLK	BLC (компенсация встречной засветки) OFF / BLC / HSBLC/ DWDWR HSBLC (подавление дальнего света фар)
	AGC (авторегулировка уси- ления) - low / middle / high - низкая / средняя / высокая	OFF / INDOOR / OUTDOOR - ВЫКЛ. / Внутри Помещения / снаружи
	SENS-UP/ ЧУВСТВИТ - AUTO / OFF , АВТО / ВЫКЛ.	RETURN ВОЗВРАТ
WHITE BALL БАЛАНС БЕЛОГО	ATW / AWB / MANUAL (РУЧНОЕ) / AWC → SET (НАСТРОЙКА) / INDOOR / OUTDOOR (ВНУТРИ ПОМЕЩЕНИЯ / СНАРУЖИ)	
DAY/ NIGHT ДЕНЬ / НОЧЬ	- AUTO / В/В/ COLOR / EXT - АВТО / Б/Ч / ЦВЕТ / ВНЕШНИЙ	
3D DNR / 3 цифровое подавление шума	ON ВКЛ (RANGE: 0 ~100 ВЫБИРАЕМЫЙ УРОВЕНЬ) / OFF ВЫКЛ	

FUNCTION ФУНКЦИИ	CAMERA TITLE: ON / OFF НАЗВАНИЕ КАМЕРЫ ВКЛ / ВЫКЛ.	SYNC: INT СИНХР: ВНУТР.
	D-EFFECT FREEZE (СТОП-КАДР) / MIRROR (ЗЕРКАЛО) / d-ZOOM (ЦИФР УВЕЛИЧЕНИЕ) (МАСШТА- БИР.) / GAMMA / NEG IMAGE (НЕГАТИВ) / RETURN (ВОЗВРАТ)	ЯЗЫКИ / LANGUAGE АНГЛИЙСКИЙ, КОРЕЙ- СКИЙ, ЯПОНСКИЙ, КИТАЙСКИЙ 1 / КИТАЙ- СКИЙ 2, РУССКИЙ...
	RS 485 - CAM ID / ID DISPLAY / VAUDRATE ИН КАМЕРЫ / ИН ДИСПЛЕЯ / СКОРОСТЬ ПЕРЕДАЧИ	ДЕФЕКТ / ДЕФЕКТ SENS UP / DIFF / START / RETURN переключатель чувствительности / РАЗН / СТАРТ / ВОЗВРАТ
	MOTION / ДВИЖЕНИЕ AREA SELECT (4CH)(ВЫБОР ЗОНЫ 4 К) / AREA DISPLAY (ДИ- СПЛЕЙ ЗОНЫ) / SENSITIVITY (ЧУВСТВИТЕЛЬНОСТЬ) / MOTION VIEW / ВИД ДВИЖЕНИЯ / RETURN / ВОЗВРАТ	RETURN / ВОЗВРАТ
ADJUST НАСТРОЙКА	PRIVACY / ЗАЩИТА СИСТЕМЫ AREA SELECT (8CH) / ВЫБОР ОБЛ. (8 К) AREA DISPLAY (ОТОб. ОБЛ.) / COLOR / ЦВЕТ / RETURN / ВОЗВРАТ	
EXIT / ВЫХОД	SHARPNESS / РЕЗКОСТЬ: 0 ~31 SAVE / CANCEL / RESET СОХРАНИТЬ / ОТМЕНИТЬ / СБРОСИТЬ	MONITOR / МОНИТОР: CRT / ЭЛТ / LCD / ЖК / USER / ПОЛЬЗОВАТЕЛЬ RETURN / ВОЗВРАТ

СТРУКТУРА МЕНЮ – ГЛАВНОЕ МЕНЮ

Объектив

Данная функция регулирует яркость экрана и положение диафрагмы.

DC : выберите объектив с автоматической диафрагмой

- ~ Яркость экрана можно настроить в режиме DC
- ~ Яркость можно настроить в диапазоне 0-100
- ~ Оптимальный уровень яркости достигается при помощи настройки

• Руководство: выберите объективы с ручной регулировкой

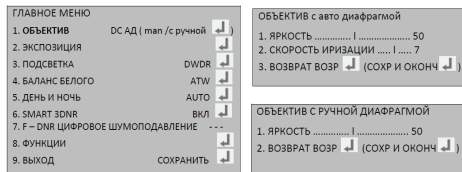

* .F-DNR: туман — цифровое шумоподавление

DWDR: цифровой широкий динамический диапазон

Примечание

При нажатии кнопки регулировки в «MANUAL LENS / ОБЪЕКТИВ С РУЧНОЙ ДИАФРАГМОЙ» можно настроить яркость в экспозиции

Экспозиция

Данная функция используется для выбора контроля выдержки затвора

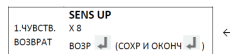
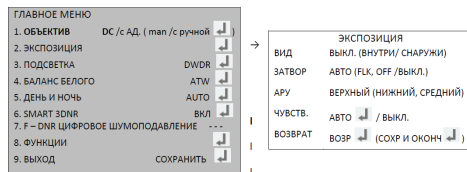

*. SENS UP

: Технология медленного затвора
AGC – авто регулятор усиления (макс усиление)
FLK - Режим без мерцания

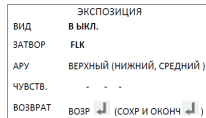
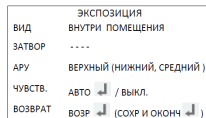

Чувствительность

» ЧУВСТВИТЕЛЬНОСТЬ

Ночью или при низком уровне освещения камера автоматически определяет уровень света и поддерживает четкую картинку, если данный режим активирован.

Можно выбрать функции AUTO, AVTO, OFF, ВЫКЛ. (←→)

AVTO: активирует функцию SENS UP (x2 ~x256)

ВЫКЛ.: отключает функцию SENS UP

» ЗАТВОР

• Скорость затвора регулируется вручную.

• Используйте кнопку меню для того, чтобы настроить скорость затвора.

» (1/50~1/100K / X2-X256 / AVTO / FLK (режим без мерцания), ←→)

Примечание

Если вследствие дисбаланса освещения и частоты на экране возникает мерцание, выберите режим FLK «без мерцания». (NTSC Model: 1/100, PAL Model: 1/120).

» AGC – авто регулятор усиления

Если картинка слишком темная, измените максимальную величину AGC для того, чтобы картинку сделать светлее. Можно выбрать следующие режимы: НИЗКИЙ, СРЕДНИЙ, ВЫСОКИЙ.

Примечание

Чем выше уровень усиления, тем светлее экран – но выше шум.

Подсветка

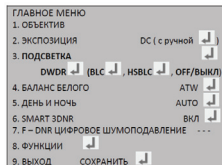

DWDR (цифровой широкий динамический диапазон)	
1. НИЗКИЙ УРОВЕНЬ L 8
2. ВЕРХНИЙ УРОВЕНЬ L 8
ВОЗВРАТ	ВОЗР (СОХР И ОКОНЧ)

BLC – компенсация задней подсветки	
1. ВЕЛИЧИНА	СРЕДНЯЯ (ВЫСОКАЯ, НИЗКАЯ)
2. ОБЛАСТЬ	ОДНА (ДВОЙНАЯ)
3. СТАНДАРТ. НАСТРОЙКА	
ВОЗВРАТ	ВОЗР (СОХР И ОКОНЧ)

*. BLC – компенсация задней подсветки

HSBL – подавление дальнего света фар BLC

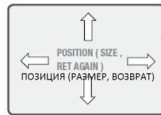
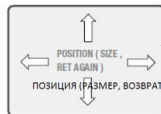

HSBL	
1. УСИЛЕНИЕ L 50
2. РЕЖИМ	ТОЛЬКО НОЧЬ (ВСЬ ДЕНЬ)
3. УРОВЕНЬ МАСКИ L 70
4. СТАНДАРТ. НАСТРОЙКА	
5. ЗОНА ТЕНИ	ВКЛ (ВЫКЛ)
6. ВОЗВРАТ	ВОЗР (СОХР И ОКОНЧ)

структура меню – главное меню

» **BLC** – компенсация задней засветки

• Если за объектом сильное заднее освещение, очистить изображение фона, а также сам объект можно при помощи функции «BACKLIGHT».

~ Можно выбрать следующие функции: OFF – ВЫКЛ. / BLC – компенсация задней подсветки / HSBLCL – подавление дальнего света фар BLC (←→).

• **HSBLCL** – подавление дальнего света – фар / компенсация встречной засветки

~ Если на ограниченных участках установлено яркое освещение (крытая автостоянка, въезд АЗС), то убрав свет, можно увидеть номерной знак автомобиля.

» Выберите желаемый режим, используя кнопки экранного меню, и нажмите кнопку «SET» настройки.

HSBLCL ВКЛ.



HSBLCL ВЫКЛ.



» **D – WDR** (цифровой широкий динамический диапазон)

• При помощи техники обработки изображения D – WDR подачи картинка, информация о яркости поданного изображения анализируется. Часть относительно светлых и темных изображений оценивается и через систематизацию различной яркости получается эффект улучшения контраста.

» **ВОЗВРАТ**

• ВОЗВРАТ

~ Сохраните изменения и выполните настройку. Возвратитесь в предыдущее меню.

• ОКОНЧАНИЕ

~ Сохраните изменения и выполните настройку, возвратитесь к дисплею.

структура меню – главное меню

ГЛАВНОЕ МЕНЮ	
1. ОБЪЕКТИВ	DC
2. ЭКСПОЗИЦИЯ	
3. ПОДСВЕТКА	BLC (HSBLC, OFF)
4. БАЛАНС БЕЛОГО	ATW
5. ДЕНЬ И НОЧЬ	AUTO
6. SMART 3DNR	ВКЛ
7. F – DNR ЦИФРОВОЕ ШУМОПОДАВЛЕНИЕ	OFF
ВЫКЛ. (AUTO / AUTO MANUAL/ РУЧНОЕ)	
8. ФУНКЦИИ	
9. ВЫХОД	СОХРАНИТЬ

F – DNR AUTO / АВТОМАТИЧЕСКОЕ ЦИФРОВОЕ ШУМОПОДАВЛЕНИЕ	
1. УРОВЕНЬ ДЕТЕКТИРОВАНИЯ L 3
2. ВОЗВРАТ	ВОЗР (СОХР И ОКОНЧ)

F – DNR MANUAL / ЦИФРОВОЕ ШУМОПОДАВЛЕНИЕ В РУЧНОМ РЕЖИМЕ	
1. УРОВЕНЬ L 20
2. УСИЛЕНИЕ ЦВЕТА	L 0
3. ГРАНИЦА УСИЛЕНИЯ	L 0
4. ГАММА	0.55
5. ВОЗВРАТ	ВОЗР (СОХР И ОКОНЧ)

» F–DNR: Функция предотвращения запотевания OFF / ON (ВКЛ / ВЫКЛ.)

УРОВЕНЬ: уменьшает количество затемнения на экране дисплея. 0–31

Баланс белого

» Функция баланс белого используется для настройки цвета экрана

ГЛАВНОЕ МЕНЮ	
1. ОБЪЕКТИВ	DC
2. ЭКСПОЗИЦИЯ	
3. ПОДСВЕТКА	DWDR
4. БАЛАНС БЕЛОГО	ATW (AWB,AWC →SET, MANUAL INDOOR, OUTDOOR)
5. ДЕНЬ И НОЧЬ	AUTO
6. SMART 3DNR	ВКЛ
7. F – DNR ЦИФРОВОЕ ШУМОПОДАВЛЕНИЕ	---
8. ФУНКЦИИ	
9. ВЫХОД	СОХРАНИТЬ

MANUALWB/ РУЧНАЯ НАСТРОЙКА БАЛАНСА БЕЛОГО	
1. СИНИЙ / BLUE L 34
2. RED / КРАСНЫЙ L 14
3. RETURN / ВОЗВРАТ	ВОЗР (СОХР И ОКОНЧ)

• ATW: Автоматическое отслеживание баланса белого.

AWB: Автоматический баланс белого

AWC: Автоматический баланс белого, калибровка относительно выбранной точки 3DNR: 3 цифровое подавление шума

» ATW (Автоматическое отслеживание баланса белого)

• Данный режим можно использовать в пределах цветовой температуры 1,800°K – 10,500°K

» AWB: Автоматический баланс белого

• В специальной среде баланс белого настраивается автоматически.

» AWC: Автоматический баланс белого калибровка относительно выбранной точки / настройка

• Чтобы получить оптимальное положение при текущем уровне яркости, направьте камеру на листок белой бумаги и нажмите кнопку SET (настроить). Если среда изменилась, включая источник света, то необходимо перенастроить баланс белого.

» ВНУТРИ ПОМЕЩЕНИЯ

• Выберите данную функцию, если цветовая температура находится в пределах между 4,500°K ~ 8,500 °K.

» СНАРУЖИ ПОМЕЩЕНИЯ

• Выберите данную функцию, если цветовая температура находится в пределах между 1,800°K ~ 10,500 °K. (добавление натриевого источника света)

» РУЧНАЯ НАСТРОЙКА

• Используется для точной настройки баланса белого. Сначала настройте баланс белого, используя ATW или AWC, затем измените на MANUAL (ручное управление) и нажмите кнопку SETUP. Во время проверки цвета изображения можно уменьшить или усилить красный (R-GAIN) и синий цвета (B-GAIN).

Примечание

Баланс Белого может работать не надлежащим образом при условиях, перечисленных ниже. В таких случаях выберите режим AWC.

1. Если цветовая температура объекта среды будет очень высокой (например, безоблачное небо или заход солнца).
2. Если общее освещение объекта слабое.
3. Если камера направлена на флуоресцентный свет, или она установлена в месте, где освещение меняется кардинально, то функционирование баланса белого может быть нестабильным

День и ночь

Изображение может воспроизводиться или в цвете или в черно-белом режиме (B/W).

ГЛАВНОЕ МЕНЮ	
1. ОБЪЕКТИВ	DC
2. ЭКСПОЗИЦИЯ	↓ ↑
3. ПОДСВЕТКА	DWDR ↓ ↑
4. БАЛАНС БЕЛОГО	ATW ↓ ↑
5. ДЕНЬ И НОЧЬ	AUTO [EXT] B/W
	[COLOR] ↓ ↑
6. SMART 3DNR	Вкл ↓ ↑
7. F – DNR	---
8. ФУНКЦИИ	---
9. ВЫХОД	СОХРАНИТЬ ↓ ↑

D & N AUTO / АВТО ДЕНЬ И НОЧЬ	
1. ЗАДЕРЖКА L 3
2. D → N (AGC) L 118
День → Ночь	
3. N → D (AGC) L 40
Ночь → День	
4. ВОЗВРАТ	ВОЗР ↓ ↑ (СОХР И ОКОНЧ)

D & N EXT / ДЕНЬ И НОЧЬ ВНЕШНИЙ	
1. ЗАДЕРЖКА L 3
2. ВОЗВРАТ	ВОЗР ↓ ↑ (СОХР И ОКОНЧ)

D & N B/W / ДЕНЬ И НОЧЬ Ч/Б	
1. СЕРИЙНАЯ СЪЕМКА	Выкл. (Вкл.)
2. IR SMART	Выкл. ↓ ↑ (Вкл.)
3. IR LED / ИК СИД	Выкл. (Вкл.)
4. ВОЗВРАТ	ВОЗР ↓ ↑ (СОХР И ОКОНЧ)

D&N – ДЕНЬ И НОЧЬ

B/W: ЧЕРНО-БЕЛОЕ ИЗОБРАЖЕНИЕ

• Выберите необходимый режим при помощи кнопок экранного меню (⇐⇒)

» ЦВЕТ

Изображение всегда отображается в цвете.

» АВТО

При нормальных условиях цветной режим включается автоматически. Если общее освещение слабое, то включается ч/б режим.

» ЗАДЕРЖКА: можно контролировать время задержки переключения.

» день ⇒ ночь (AGC): настройте точку перехода.

» ночь ⇒ день (AGC): настройте точку перехода.

» ВНЕШНИЙ РЕЖИМ

Данный режим позволяет применение фильтра к внешним сигналам



IR SMART / ИК SMART	
1. ЗНАЧЕНИЕ L 50
2. ОБЛАСТЬ	↓ ↑
3. IR WDR OFF *	Выкл. (... L ...1~15)
4. ВОЗВРАТ	ВОЗР ↓ ↑ (СОХР И ОКОНЧ)

*IR WDR OF – ИК техн. широкого динамического диапазона – выкл.

» B/W ЧЕРНО-БЕЛОЕ ИЗОБРАЖЕНИЕ:

- ПОЛОЖЕНИЕ: Для выбора необходимой области положения передвигайте стрелку индикатора ВЛЕВО / ВПРАВО и ВВЕРХ / ВНИЗ с помощью кнопок экранного меню.
- РАЗМЕР: Выберите стрелкой индикатора Ширину и Высоту ячейки, чтобы ее уменьшить или увеличить при помощи кнопок экранного меню.
- » RET /AGAIN
- ВОЗВРАТ: Сохраните изменения и выполните настройку. Возвратитесь в предыдущее меню.
- СНОВА: вновь установите положение и размер меню.
- ВОЗВРАТ: Выберите его для сохранения настройки для меню «D&N B/W».

SMART 3DNR

ГЛАВНОЕ МЕНЮ	
1. ОБЪЕКТИВ	DC
2. ЭКСПОЗИЦИЯ	
3. ПОДСВЕТКА	DWDR
4. БАЛАНС БЕЛОГО	ATW
5. ДЕНЬ И НОЧЬ	AUTO
6. SMART 3DNR	ВКЛ (ВЫКЛ)
7. F – DNR	---
8. ФУНКЦИИ	
9. ВЫХОД	СОХРАНИТЬ



SMART 3DNR	
1. ЗНАЧЕНИЕ L 50
2. SMART NR	ВКЛ / ВЫКЛ
3. УРОВЕНЬ SMART	-----
4. ЧУВСТВИТЕЛЬНОСТЬ	-----
5. ВОЗВРАТ	ВОЗР (СОХР И ОКОНЧ)

SMART 3DNR	
1. ЗНАЧЕНИЕ L 50
2. SMART NR	ВКЛ
3. УРОВЕНЬ SMART L200
4. ЧУВСТВИТЕЛЬНОСТЬ L80
5. ВОЗВРАТ	ВОЗР (СОХР И ОКОНЧ)

* SMART NR: эффективное подавление шума

SMART 3DNR

» 3D DNR используется для сокращения уровня фонового шума при низком освещении.

» Выберите необходимый режим при помощи кнопок экранного меню (⇒⇐). Можно получить чистое изображение.

- OFF / ВЫКЛ – деактивирует 3D DNR. Шум не уменьшается.
 - ON / ВКЛ – активирует 3D DNR. Шум сокращается.
- » Теперь можно настроить уровень сокращения шума.

Примечание

При настройке уровня сокращения шума в режиме DNR, помните, что чем выше настроен уровень, тем больше уровень сокращения шума, но также увеличивается и возможность появления посторонних изображений.

ФУНКЦИИ

ГЛАВНОЕ МЕНЮ	
1. ОБЪЕКТИВ	DC ↓
2. ЭКСПОЗИЦИЯ	↓
3. ПОДСВЕТКА	DWDR ↓
4. БАЛАНС БЕЛОГО	ATW ↓
5. ДЕНЬ И НОЧЬ	AUTO ↓
6. SMART 3DNR	ВКЛ ↓ (ВЫКЛ)
7. F – DNR	---
8. ФУНКЦИИ	↓
9. ВЫХОД	СОХРАНИТЬ ↓

ФУНКЦИИ	
1. ДВИЖЕНИЕ	(ВКЛ) ВЫКЛ
2. ЗАЩИТА СИСТЕМЫ	(ВКЛ) ВЫКЛ
3. Д - ЭФФЕКТ	↓
4. НАСТР. ИЗОБРАЖ.	↓
5. НАСТРЮ КОММ.	↓
6. СИНХР.	ВНУТР. (СИНХ СЕТИ)
7. ЯЗЫК	АНГЛ, АРАБ, ЕВР, ПОЛЬСКИЙ, НЕМ, ПОРТУГ, ИТАЛ, И ФРАНЦ, РУССКИЙ, КИТЗ, ЯПОН, КОР
8 ВОЗВРАТ	ВОЗР ↓ (СОХР И ОКОНЧ)

ФУНКЦИИ	
1. ДВИЖЕНИЕ	ВКЛ (ВЫКЛ)
2. ЗАЩИТА СИСТЕМЫ	(ВКЛ) ВЫКЛ
3. D-EFFECT / Д ЭФФЕКТ	↓
4. НАСТР. ИЗОБРАЖ. IMAGE ADJ	↓
5. НАСТРЮ КОММ. COMM ADJ	↓
6. СИНХР.	ВНУТР. (СИНХР ОТ СЕТИ)
7. ЯЗЫК	АНГЛ.
8 ВОЗВРАТ	ВОЗР ↓ (СОХР И ОКОНЧ)

ДВИЖЕНИЕ	
1. ОБЛАСТЬ	1 (2,3,4 ↓)
2. ОТОБР. ОБЛ.	ВКЛ ↓ (ВЫКЛ)
3. ЗНАЧЕНИЕ L80
4. ВИД ДВИЖ.	ВКЛ ↓ (ВЫКЛ)
5. ВОЗВРАТ	ВОЗР ↓ (СОХР И ОКОНЧ)

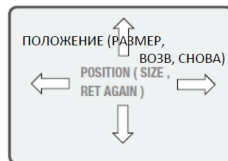

* D – EFFECT – цифровой эффект
Comm. Adj – настройка коммуникации

» ДВИЖЕНИЕ

• У данного устройства есть свойства, позволяющие замечать движения объектов в 4 различных областях экрана. Если обнаружено движение, то на экране появится рамка, следовательно, одним лицом может все эффективно контролироваться. Камера обнаруживает движение объекта, определяя несоответствие очертания и уровня яркости и цвета.

• ВЫБОР ОБЛАСТИ

• Определяется, выбрана ли область обнаружения движения (область 1 ~ 4).

• ОТОБРАЖЕНИЕ ОБЛАСТИ

• ПОЛОЖЕНИЕ

» Для выбора необходимого положения передвигайте стрелку индикатора ВЛЕВО / ВПРАВО и ВВЕРХ / ВНИЗ с помощью копек экранного меню.

($\Leftarrow \uparrow \downarrow$)

• РАЗМЕР

» Выберите стрелкой индикатора Ширину и Высоту ячейки, чтобы ее уменьшить или увеличить при помощи кнопок экранного меню. ($\Leftarrow \uparrow \downarrow$)

• RET /AGAIN ($\Rightarrow \Leftarrow \odot$)

» ВОЗВРАТ

~ Сохраните изменения и выполните настройку. Возвратитесь в предыдущее меню.

» СНОВА

~ вновь установите позицию и размер меню.

• ЗНАЧЕНИЕ

~ Настройте уровень визуального контроля

• ИНДИКАЦИЯ ДВИЖЕНИЯ

• Позволяет отобразить обнаруженное явление по движению на экране. (появится рамка).

• ВОЗВРАТ

• ВОЗВРАТ

» Сохраните изменения и выполните настройку. Возвратитесь в предыдущее меню.

• ОКОНЧАНИЕ

» Сохраните изменения и выполните настройку. Возвратитесь к экрану.

Примечание

• Изменяйте только выбранную область

• Используйте кнопку SET для изменения меню.

» МАСКА

- Скрывает на экране выбранную область

ФУНКЦИИ	
1. ДВИЖЕНИЕ	ВКЛ (ВЫКЛ)
2. ЗАЩИТА СИСТЕМЫ	(ВКЛ) ВЫКЛ
3. Д-ЭФФЕКТ	↓
4. НАСТР. ИЗОБРАЖ.	↓
5. НАСТРЮ КОММ.	↓
6. СИНХР.	ВНУТР. (СИНХР ОТ СЕТИ)
7. ЯЗЫК	АНГЛ.
8 ВОЗВРАТ	ВОЗР ↓ (СОХР И ОКОНЧ)

ЗАЩИТА СИСТЕМЫ	
1. ОБЛАСТЬ	1 (2,3,4,5,6,7,8 ↓)
2. ОТОБР. ОБЛ.	ВКЛ ↓ (ВЫКЛ)
3. ЦВЕТ L10
4. ПРОЗРАЧН.	... L3
5. ВОЗВРАТ	ВОЗР ↓ (СОХР И ОКОНЧ)

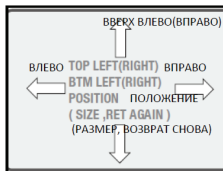

• ВЫБОР ОБЛАСТИ

- Определяет, выбрана ли область маскирования (область 1 – 8).

• ОТОБРАЖЕНИЕ ОБЛАСТИ

• ПОЛОЖЕНИЕ

- » Для выбора необходимой области позиции передвигайте стрелку индикатора ВЛЕВО / ВПРАВО и ВВЕРХ / ВНИЗ с помощью копок экранного меню. (⇒⇐↑↓)

• РАЗМЕР

- » Выберите стрелкой индикатора Ширину и Высоту ячейки, чтобы ее уменьшить или увеличить при помощи кнопок экранного меню. (⇒⇐↑↓)

• RET /AGAIN

- » ВОЗВРАТ: Сохраните изменения и выполните настройку. Возвратитесь в предыдущее меню.
- » СНОВА: вновь установите позицию и размер меню.

• ЦВЕТ: можно выбрать цвет секретной области

• ВОЗВРАТ

• ВОЗВРАТ:

- » Сохраните изменения и выполните настройку. Возвратитесь в верхнее меню.

• ОКОНЧАНИЕ

- » Сохраните изменения и выполните настройку. Возвратитесь в дисплей.

Примечание

- Изменяйте только выбранную область
- Используйте кнопку SET для изменения меню.

ФУНКЦИИ	
1. ДВИЖЕНИЕ	ВКЛ (ВЫКЛ)
2. ЗАЩИТА СИСТЕМЫ	(ВКЛ) ВЫКЛ
3. Д ЭФФЕКТ	
4. НАСТР. ИЗОБРАЖ.	
5. НАСТРЮ КОММ.	
6. СИНХР.	ВНУТР. (СИНХР ОТ СЕТИ)
7. ЯЗЫК	АНГЛ.
8 ВОЗВРАТ	ВОЗР (СОХР И ОКОНЧ)

*TRANSPAR – прозрачный

NEG – негативное изображение

DIS – стабилизация цифрового изображения

Д ЭФФЕКТ	
1. Д –УВЕЛИЧЕНИЕ	(ВКЛ) ВЫКЛ
2. Д-УВЕЛИЧЕНИЕ SMART	(ВКЛ) / ВЫКЛ
3. СЦИ	(ВКЛ) ВЫКЛ
4. СТОП КАДР	(ВКЛ) ВЫКЛ
5. ЗЕРКАЛО	ВЫКЛ (ПОВОР, V-FLIP, ЗЕРКАЛО)
6. НЕГАТ. ИЗОБР.	(ВКЛ) ВЫКЛ
7. ВОЗВРАТ	ВОЗР (СОХР И ОКОНЧ)

V-FLIP – эффект типа "вертикальное вращение"

Д ЭФФЕКТ	
1. Д –УВЕЛИЧЕНИЕ	(ВКЛ) ВЫКЛ
2. СМАРТ Д-УВЕЛ.	(ВКЛ) / ВЫКЛ
3. СЦИ	(ВКЛ) ВЫКЛ
4. СТОП КАДР	(ВКЛ) ВЫКЛ
5. ЗЕРКАЛО	ВЫКЛ
6. НЕГАТ. ИЗОБР.	(ВКЛ) ВЫКЛ
7. ВОЗВРАТ	ВОЗР (СОХР И ОКОНЧ)

Д-УВЕЛИЧЕНИЕ SMART	
1. ДИАПОЗОН	X1(2.1,...5.0)
2. ПОЛОЖЕНИЕ	
3. ЧУВСТВИТ L80
4. ВРЕМЯ	L.....1
7. ВОЗВРАТ	ВОЗР (СОХР И ОКОНЧ)

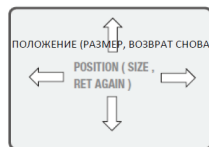

» D- EFFECT

• Передвиньте курсор к D- EFFECT, нажмите на кнопку SET, чтобы настроить другие функции изображения.

• СТОП КАДР

Для просмотра застывшего или движущегося изображения

• ЗЕРКАЛО

• Можно выбрать MIRROR, V- FLIP, ROTATE.

» ЗЕРКАЛО: отражает/разворачивает изображение на экране горизонтально

» ВЕРТ. ВРАЩЕНИЕ: отражает/разворачивает изображение на экране вертикально

» ВРАЩЕНИЕ: отобразить горизонтальное изображение вертикально на экране

» OFF: отключить

• Д – УВЕЛИЧЕНИЕ

• Доступно цифровое увеличение, можно выбрать ВЫКЛ. (x1)/ ВКЛ (x32).

» PAN предел поворота можно контролировать в промежутке между – 100 – +100

» TILT предел наклона можно контролировать в промежутке между – 100 – +100

• НЕГАТИВНОЕ ИЗОБРАЖЕНИЕ

• Можно выбрать негативное или позитивное изображение

• SMART Д – УВЕЛИЧЕНИЕ

• Цифровое увеличение, вызываемое обнаружением движения

• СЦИ

• Стабилизация цифрового изображения (СЦИ)

Примечание

Функции PAN и TILT доступны при использовании цифрового увеличения

ФУНКЦИИ	
1. ДВИЖЕНИЕ	ВКЛ [J] / ВЫКЛ
2. ЗАЩИТА СИСТЕМЫ	(ВКЛ [J]) / ВЫКЛ
3. Д ЭФФЕКТ	[J]
4. НАСТР. ИЗОБРАЖ.	[J]
5. НАСТРОЮ КОММ.	[J]
6. СИНХР.	ВНУТР. (СИНХР ОТ СЕТИ)
7. ЯЗЫК	АНГЛ.
8 ВОЗВРАТ	ВОЗР [J] (СОХР И ОКОНЧ)

НАСТР. ИЗОБРАЖЕНИЯ.	
1. РЕЗКОСТЬ L 20
2. МОНИТОР	LCD [J] / CRT [J]
3. БЛЕНДА ОБЪЕКТИВА	(ВКЛ [J]) / ВЫКЛ
4. ДЕФЕКТ	[J]
5. ВОЗВРАТ	ВОЗР [J] (СОХР И ОКОНЧ)

*PED LEVEL – уровень черного

МОНИТОР LCD	
1. ГАММА	0.55 (ПОЛЬЗОВАТЕЛЬ, 0.05, 0.10, 0.15, 0.95, 1.00)
2. УРОВЕНЬ ЧЕРНОГО L 41
3. УСИЛЕНИЕ ЦВЕТА L 128
7. ВОЗВРАТ	ВОЗР [J] (СОХР И ОКОНЧ)

МОНИТОР CRT	
1. УРОВЕНЬ ЧЕРНОГО L 41
2. УСИЛЕНИЕ ЦВЕТА L 128
3. ВОЗВРАТ	ВОЗР [J] (СОХР И ОКОНЧ)

» НАСТРОЙКА УРОВНЯ РЕЗКОСТИ

- При использовании данной величины контур изображения становится интенсивнее и четче. Можно настроить уровень резкости для получения улучшенного изображения.
- Резкость изображения можно настроить при помощи кнопок влево и вправо. (между 0 ~ 31)

Примечание

Если уровень резкости слишком высокий, то это может стать причиной появления шума или искажения изображения.

» МОНИТОР

• CRT / ЭЛТ

• УРОВЕНЬ

» Можно настроить опорный уровень.
LCD / ЖК и пользователь

• Гамма

» Можно настроить уровень гаммы (между 0.05 ~ 1.00)

• УРОВЕНЬ

» Можно настроить опорный уровень.

НАСТР. ИЗОБРАЖ. / IMAGE ADJ	
1. РЕЗКОСТЬ L20
2. МОНИТОР	LCD <input type="checkbox"/> / CRT <input type="checkbox"/>
3. БЛЕНДА ОБЪЕКТИВА	(ВКЛ) ВЫКЛ
4. ДЕФЕКТ	<input type="checkbox"/>
5. ВОЗВРАТ	ВОЗР <input type="checkbox"/> (СОХР И ОКОНЧ)

БЛЕНДА ОБЪЕКТИВА	
1. УРОВЕНЬ L8
2. ЦЕНТР (ГОРИЗ) L103
3. ЦЕНТР (ВЕРТ) L103
5. ВОЗВРАТ	ВОЗР <input type="checkbox"/> (СОХР И ОКОНЧ)

LENS SHAD – Бленда

Выравнивает величину экспозиции в центре и по краям поля зрения

НАСТР. ИЗОБРАЖ.

1. РЕЗКОСТЬ L20
2. МОНИТОР	LCD <input type="checkbox"/> / CRT <input type="checkbox"/>
3. БЛЕНДА ОБЪЕКТИВА	(ВКЛ) ВЫКЛ
4. ДЕФЕКТ	<input type="checkbox"/>
5. ВОЗВРАТ	ВОЗР <input type="checkbox"/> (СОХР И ОКОНЧ)

H-Center: горизонтальный центр

V-Center: вертикальный центр

Diff: отличный уровень

ДЕФЕКТ

1. ЧУВСТВИТЕЛЬНОСТЬ	X16(X4,X8,X16,X32,X64,X128)
2. ОТЛ.УР. L2
3. ПОРОГ L 9
4. СТАРТ	<input type="checkbox"/>
5. ВОЗВРАТ	ВОЗР <input type="checkbox"/> (СОХР И ОКОНЧ)

Закройте объектив,
а затем нажмите
кнопку ENTER

СОХРАНЕНИЕ ...

» ДЕФЕКТ: ПРОВЕРКА И КОРРЕКЦИЯ «БИТЫХ ПИКСЕЛЕЙ».

• Когда камера становится горячей после нескольких дней работы, на экране становятся видными белые пятна, особенно при низком освещении, которые записываются вместе с нормальным изображением. Используя данную функцию, белые точки удаляются и можно получить чистое изображение.

• ЧУВСТВИТЕЛЬНОСТЬ

» Можно выбрать уровень чувствительности (между x4, x8, x16, x32, x64)

• УРОВЕНЬ ПРОВЕРКИ

» Можно выбрать уровень проверки (между 1 ~6)

• СТАРТ

» Запустите функцию определения дефектов.

• ВОЗВРАТ

» ВОЗВРАТ

• Сохраните изменения и выполните настройку. Возвратитесь в предыдущее меню.

» ОКОНЧАНИЕ:

• Сохраните изменения и выполните настройку.
» Возвратитесь в дисплей, нажав кнопку (C)SET.

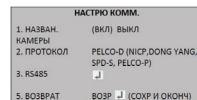

*ID: Идентификация

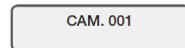
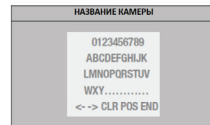
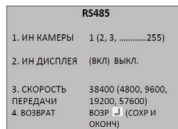

» RS – 485

• Данная функция регулирует статус коммуникации камеры, когда камера контролируется через внешнее устройство.

~ ИДЕНТИФИКАЦИОННЫЙ НОМЕР КАМЕРЫ

~ Определяет идентификационный номер камеры (между 0 и 255).

~ ИДЕНТИФИКАЦИОННЫЙ НОМЕР ДИСПЛЕЯ

~ Отображает название камеры в верхнем правом углу экрана.

~ Используйте кнопки экранного меню. Передвиньте курсор к кнопке ON и нажмите кнопку SET. (⇒⇐○↑↓).

~ Выберите новую позицию, используя кнопки экранного меню, нажмите кнопку SET для подтверждения выбранной позиции.

~ СКОРОСТЬ ПЕРЕДАЧИ: выберите
2400/4800/9600/19200/38400/57600 бит /с.

» НАЗВАНИЕ КАМЕРЫ

• При входе на экране отображается наименование камеры.

~ Наведите на кнопку ON, используя кнопки вправо и влево. Нажмите кнопку SET.

~ Выберите букву, используя кнопки экранного меню. Нажмите кнопку SET.

• Изменение позиции НАЗВАНИЕ КАМЕРЫ

~ Используйте кнопки экранного меню. Передвиньте курсор POS и нажмите кнопку SET.

~ Выберите новую позицию с помощью кнопок экранного меню, нажмите кнопку SET для подтверждения положения.

Примечание

- В данном режиме доступен только английский язык.
- Название камеры ограничено до 15 буквенно-цифровых знаков в длину.
- Если использовать меню CLS, то все буквы удалятся.
- Используйте (⇒⇐) меню при помощи кнопок экранного меню. Нажмите на кнопку SET. Проведите курсором над буквами, которые нужно отредактировать, передвиньте курсор к букве, которая должна быть вставлена, и нажмите кнопку SET.

» синхронизация

- INT – внутренняя синхронизация
- LL (синхронизация от сети, внешняя система синхронизации только для моделей AC 24В или AC 110 – 230В).

» языки

- Английский, корейский, японский, китайский 1, китайский 2, русский...



» EXIT / выход

- Нажмите кнопку SET в меню EXIT для сохранения текущих настроек и покиньте меню SETUP.

960H UTC (через коаксиальный кабель)
коммуникации

» UTC контроль

- С новой камерой 960H и DVR от MICRODIGITAL, монтажная работа становится более простой, а персонал службы безопасности может получить широкие возможности в реальном времени при осуществлении контроля, потому что теперь Меню камеры и контроль объектива (настройка фокуса и увеличения) фиксированной камеры можно настроить при помощи меню DVR через коаксиальный кабель.

MICRODIGITAL 960H DVR
MDR-x690 & MDR-x900 Series

Гарантийные обязательства

Гарантийный срок изготовителя – 12 месяцев со дня продажи

Изделие _____

Серийный номер _____

Дата продаж _____

МП

Гарантийные обязательства не распространяются на изделия, неисправность которых явилась следствием несоблюдения условий эксплуатации.



www.microdigital.ru
